



S00HP00557XM

Smlouva o dílo č. MHÚM/2020/0006/SD

Objednatel: město Studénka

Sídlo: nám. Republiky 762, 742 13 Studénka
Zastoupeno: Lubomírem Šobichem, místostarostou
zmocněný k podpisu smlouvy vnitroorganizační směrnicí
č. SM/03/2017/SŘÚPaR – Výběr dodavatelů u zakázek malého rozsahu

IČ: 00298441
DIČ: CZ00298441
Evidovaný v RES u ČSÚ

Bankovní spojení: Komerční banka, a.s.
Číslo účtu: 924 801/0100

Osoba oprávněná k jednání ve věcech technických a převzetí díla:
Ing. Milan Kyjovský – vedoucí odboru MHÚM
Ing. Eva Ďuláková – referent odboru

Spojení: 556 414 321, 725 481 397, dulakova@mesto-studenka.cz

(dále jen „Objednatel“) na straně jedné

a

Zhotovitel: Rauerholz s.r.o.

Sídlo: Moravská Huzová 110, 783 13 Štěpánov
Zastoupený: Zdeněkem Johanem Rauerem
IČ: 07104359
DIČ: CZ07104359
Zapsaný v OR: vedeném krajským soudem v Ostravě, oddíl O, vložka 74506
Bankovní spojení: RaiffeisenBank
Číslo účtu: 710435922/5500
Spojení: 00420 777 709 589, johan@rauerholz.cz

Osoba oprávněná k jednání ve věcech smluvních:
Martin Rauer – jednatel
Filip Rauer – jednatel

Osoba oprávněná k jednání ve věcech technických:
Filip Rauer

Spojení: 00420 720 168 885, filip@rauerholz.cz

(dále jen „Zhotovitel“) na straně druhé

uzavřeli v souladu s ustanovením § 2586 a násl. zákona č. 89/2012 Sb., občanský zákoník, ve znění pozdějších předpisů (dále jen „OZ“) tuto smlouvu o dílo následujícího znění:

**1.
PŘEDMĚT SMLOUVY**

1.1 Předmět plnění
Předmětem zakázky je dodání a instalace dvou multifunkčních sestav a dvou dětských kolotočů na dětská hřiště na území města Studénky.

Specifikace multifunkční sestavy č. 1, která bude instalována na DH na ul. Poštovní naproti čp. 576, pozemek parc.č.1475 k.ú. Butovice:

Jedná se o herní sestavu pro věkovou kategorii 3+. Sestava bude vybavena skluzavkou (1ks), šestiúhelníkovou podestou (1ks), houpačkou (2ks), lezeckou stěnou (2ks), žebříkem (1ks), požární tyčí (1ks), šikmou rampou (1ks), nerezovou hrazdou (3ks), horizontální sítí (1ks), balančním žebříkem (1ks), ručkovacími madly (5 ks), šplhacím lanem (1ks), vodorovným lanem (6ks) a tabulí (1ks).

Specifikace multifunkční sestavy č. 2, která bude instalována na DH na ul. Butovickou v areálu Za Klečkou, pozemek parc.č.2291/1 k.ú. Butovice:

Jedná se o herní sestavu pro věkovou kategorii 3+. Sestava bude vybavena skluzavkou (1ks), šestiúhelníkovou podestou (1ks), lezeckou stěnou (1ks), žebříkem (7ks), lezící sítí (2ks), lichoběžníkovou podestou (1ks).

Specifikace 2 dětských kolotočů. Jeden kolotoč bude instalována na DH na ul. A. Dvořáka, pozemek parc.č. 1356/69 k.u. Butovice a druhý kolotoč na DH na ul. Budovatelskou čp. 809, pozemek parc.č. 1573 k.ú. Butovice.

Dětské kolotoče budou pro věkovou kategorii 3 – 8 let. Průměr kolotoče 1,8 – 1,9 m.

Herní prvky musí splňovat ČSN EN 1176. Dřevěné části budou z akátového dřeva. Všechny lana budou s ocelovým kordem a pp opletem. Plastové části budou s polyamidem, skluzavka z laminátu a kovové části budou z nerez oceli, žárově pokovená ocel, hliník. Herní prvky budou kotveny v terénu do zabetonovaných ocelových patek nebo budou kotveny přímou betonáží do země bez kovových patek dle ČSN EN 1176-1. Betonový základ musí mít nezamrznou hloubku.

Součástí dodávky není vybudování dopadové plochy pod herní sestavu.

Provedení a rozsah prací a dodávek je dán standardními technologickými a technickými postupy pro realizaci uvedeného předmětu plnění za dodržení všech platných legislativních předpisů, norem a doporučení.

1.2 Součástí díla jsou dále:

- 1.2.1 zabezpečení prostoru, ve kterém bude dílo realizováno před znečištěním a poškozením
- 1.2.2 zabezpečení prostoru a předmětu zakázky tak, aby nemohlo dojít k úrazu osob pohybujících se v lokalitě uvedené v čl. 1.1
- 1.2.3 předání atestů všech použitých materiálů a certifikátů výrobků
- 1.2.4 předání pokynů pro provoz, kontrolu a údržbu zařízení dětského hřiště
- 1.2.5 uvedení prostorů dotčených plněním předmětu smlouvy do původního stavu včetně celkového úklidu díla před předáním a převzetím díla.

Zhotovitel ručí za to, že při realizaci díla nepoužije žádný materiál, o kterém je v době jeho užití známo, že je škodlivý nebo jinak nevhodný pro použití. Zhotovitel přebírá plnou odpovědnost za škody vzniklé objednateli případným porušením tohoto závazku.

Objednatel po dohodě se zhotovitelem provede přípravu terénu pro instalaci herních prvků.

Objednatel se zavazuje předmět smlouvy převzít bez jakýchkoli vad a nedodělků ve smluvně sjednané době předání a zaplatit za provedení předmětu smlouvy zhotoviteli cenu sjednanou touto smlouvou o dílo za podmínek dále touto smlouvou stanovených.

2.

ZÁKLADNÍ USTANOVENÍ

Smluvní strany se dohodly, že se rozsah a obsah vzájemných práv a povinností vyplývajících z této smlouvy a výslovně touto smlouvou neupravený bude řídit příslušnými ustanoveními OZ a předpisy vztahujícími se k provádění díla.

- 2.2 Smluvní strany prohlašují, že údaje uvedené v této smlouvě a taktéž oprávnění k podnikání jsou v souladu s právní skutečností v době uzavření smlouvy. Smluvní strany se zavazují, že změny dotčených údajů oznámí bez prodlení druhé smluvní straně. Strany prohlašují, že osoby podepisující tuto smlouvu jsou k tomuto úkonu oprávněny. Porušení této povinnosti jde k tíži té strany, která změnu včas neoznámila.
- 2.3 Za škody způsobené zhotovitelem na majetku objednatele, provozovatele a jiných osob při realizaci díla podle této smlouvy odpovídá zhotovitel podle obecně platných právních předpisů o náhradě škody.
- 2.4 Zhotovitel prohlašuje, že je seznámen do všech podrobností s rozsahem a povahou díla, že jsou mu známy veškeré technické, technologické, kvalitativní a jiné podmínky nezbytné k realizaci díla a že svou nabídku předložil jako plně realizovatelnou – bez následných požadavků na jakékoliv vícepráce.
- 2.5 Zhotovitel prohlašuje, že je odborně způsobilý ve smyslu § 5 odst. 1 OZ k zajištění předmětu této smlouvy.
- 2.6 Smluvní strany prohlašují, že předmět smlouvy není plněním nemožným a že smlouvu uzavírají po pečlivém zvážení všech možných důsledků.

3.

MÍSTO PLNĚNÍ, VLASTNICTVÍ, PROVOZOVATEL

- 3.1 Místem plnění pro realizaci díla je:
- dětské hřiště na ul. Poštovní naproti čp. 576, pozemek parc.č.1475 k.ú. Butovice
 - dětské hřiště na ul. Butovické v areálu Za Klečkou, pozemek parc.č.2291/1 k.ú. Butovice
 - dětské hřiště na ul. A. Dvořáka, pozemek parc.č. 1356/69 k.ú. Butovice
 - dětské hřiště na ul. Budovatelská čp. 809, pozemek parc.č. 1573 k.ú. Butovice
- 3.2 Místem plnění pro předání dokladových částí je: Městský úřad Studénka, odbor místního hospodářství a údržby majetku, nám. Republiky 762, Studénka
- 3.3 Vlastníkem pozemku, na němž je předmět díla realizován, je objednatel.
- 3.4 Kontaktní osoba objednatele: Ing. Eva Ďuláková, referent odboru MHÚM, 552 414 321, 725 481 397

4.

DOBA PLNĚNÍ

Plnění předmětu smlouvy se uskuteční: nejpozději do **15.06.2020**

5.

CENA DÍLA

- 5.1 Cena za plnění předmětu díla dle této smlouvy je stanovena dohodou smluvních stran. Cena odpovídá nabídce předložené zhotovitelem a platí až do doby ukončení smlouvy. Nabídka zhotovitele je nedílnou součástí této smlouvy jako její příloha č. 1.
- 5.2 Celková cena obsahuje i případné zvýšené náklady spojené s vývojem cen vstupních nákladů, a to až do doby dokončení díla.
- 5.3 Zhotovitel výslovně prohlašuje, že cena dle tohoto odstavce zahrnuje veškeré náklady na úplné dokončení předmětu smlouvy dle čl. 1 této smlouvy a jeho předání v bezvadném stavu.
- 5.4 Celková cena za zhotovení předmětu díla dle této smlouvy činí:

a)	<u>nabídková cena za multifunkční sestavu č. 1:</u>	
	cena bez DPH	123.500,- Kč
	montáž bez DPH	17.000,- Kč
	doprava bez DPH	1.500,- Kč
	<hr/>	
	cena celkem bez DPH	142.000,- Kč
	DPH 21%	29.820,- Kč

	cena celkem vč. DPH	171.820,- Kč
b)	nabídková cena za multifunkční sestavu č. 2:	
	cena bez DPH	71.000,- Kč
	montáž bez DPH	12.000,- Kč
	doprava bez DPH	1.500,- Kč
	<hr/>	
	cena celkem bez DPH	84.500,- Kč
	DPH 21 %	17.745,- Kč
	cena celkem vč. DPH	102.245,- Kč
c)	nabídková cena za dětský kolotoč:	
	cena bez DPH	32.500,- Kč
	montáž bez DPH	12.000,- Kč
	doprava bez DPH	1.500,- Kč
	<hr/>	
	cena celkem bez DPH	46.000,- Kč
	DPH 21 %	9.660,- Kč
	cena celkem vč. DPH	55.660,- Kč
d)	nabídková cena za dětský kolotoč:	
	cena bez DPH	32.500,- Kč
	montáž bez DPH	12.000,- Kč
	doprava bez DPH	1.500,- Kč
	<hr/>	
	cena celkem bez DPH	46.000,- Kč
	DPH 21 %	9.660,- Kč
	cena celkem vč. DPH	55.660,- Kč

Celková cena za všechny uvedené herní prvky včetně montáže, dopravy a DPH **385.385,- Kč**

- 5.5 Zhotovitel je odpovědný za to, že sazba daně z přidané hodnoty je stanovena v souladu s platnými daňovými předpisy.
- 5.6 Cena za dílo bez DPH uvedená v čl. 5.4 je cenou nejvýše přípustnou a nelze ji překročit. Cenu díla bude možné měnit pouze:
- nebude-li některá část díla v důsledku sjednaných méněprací provedena, bude cena za dílo snížena, a to odečtením veškerých nákladů na provedení těch částí díla, které v rámci méněprací nebudou provedeny. Náklady na méněpráce budou odečteny ve výši součtu veškerých odpovídajících položek a nákladů neprovedených dle položkového rozpočtu, který je součástí nabídky zhotovitele podané na předmět plnění v rámci zadávacího řízení příslušné veřejné zakázky (dále jen „položkový rozpočet“),
 - přičtením veškerých nákladů na provedení těch částí díla, které objednatel nařídil formou víceprací provádět nad rámec množství nebo kvality uvedené v položkovém rozpočtu nebo cenové nabídce. Náklady na vícepráce budou účtovány podle odpovídajících jednotkových cen položek a nákladů dle položkového rozpočtu, pokud práce a dodávky tvořící vícepráce nebudou v položkovém rozpočtu obsaženy, pak zhotovitel použije jednotkové ceny ve výši odpovídající cenám v obecně známém sborníku doporučených cen ÚRS Praha, a.s pro to období, ve kterém mají být vícepráce realizovány snížené o 20 %,
 - v případě změny výše DPH v důsledku změny právních předpisů. V případě, že dojde ke změně zákonné sazby DPH, je zhotovitel k ceně díla bez DPH povinen účtovat

DPH v platné výši. Smluvní strany se dohodly, že v případě změny ceny díla v důsledku změny sazby DPH není nutno ke smlouvě uzavírat dodatek.

- 5.7 Rozsah případných méněprací nebo víceprací a cena za jejich realizaci, jakož i jakékoliv překročení ceny stanovené v čl. 5.4 budou vždy předem sjednány dodatkem k této smlouvě.

6.

VLASTNICTVÍ, ODPOVĚDNOST ZA ŠKODY

- 6.1 Po protokolárním předání lokality zhotoviteli k provedení díla přechází nebezpečí za veškeré škody vzniklé při provádění díla v prostorách a majetku ve vlastnictví objednatele a provozovatele na zhotovitele.
- 6.2 Vlastníkem zařízení staveniště, včetně používaných mechanismů a dalších věcí potřebných pro provedení díla, je zhotovitel, který nese odpovědnost za škody na těchto věcech.
- 6.3 Nebezpečí škody na zhotoveném díle přechází na objednatele dnem řádného splnění závazku, tj. dohodou smluvních stran a prohlášením objednatele v zápise o předání a převzetí díla, že závazek zhotovitele byl řádně splněn a že dokončené dílo objednatel přejímá.

7.

PLATEBNÍ PODMÍNKY

- 7.1 Zálohy na realizaci díla dle této smlouvy nejsou sjednány.
- 7.2 Platba bude provedena za celé dílo souhrnně po jeho provedení.
- 7.3 Podkladem pro úhradu smluvní ceny dodaného díla je faktura, která musí mít náležitosti dle platné legislativy a bude obsahovat číslo této smlouvy a protokol o předání a převzetí díla.
- 7.4 Faktura má splatnost 30 dnů ode dne jejího doručení objednateli. Smluvní strany se dohodly, že splatnost faktur vystavených objednatelem na vyúčtování úroků z prodlení, smluvních pokut, náhrady škody aj. a doručených zhotoviteli činí 15 dnů.
- 7.5 Doručení faktury se provede osobně na podatelnu objednatele nebo doporučeně prostřednictvím držitele poštovní licence.
- 7.6 Faktury, včetně jejich příloh, budou objednateli předány ve dvou vyhotoveních.
- 7.7 V případě, že zhotovitel vyúčtuje práce nebo dodávky, které neprovedl, vyúčtuje chybně cenu nebo faktura nebude obsahovat některou náležitost, je objednatel oprávněn vadnou fakturu před uplynutím lhůty splatnosti vrátit zhotoviteli bez zaplacení k provedení opravy. Ve vrácené faktuře vyznačí důvod vrácení. Zhotovitel provede opravu vystavením nové faktury.
- 7.8 Vrátil-li objednatel vadnou fakturu zhotoviteli, přestává běžet původní lhůta splatnosti. Celá lhůta splatnosti běží opět ode dne doručení opravené faktury.
- 7.9 Povinnost zaplatit je splněna dnem odepsání příslušné částky z účtu smluvní strany, která provádí platbu.

8.

JAKOST DÍLA

- 8.1 Zhotovitel je povinen postupovat při provádění díla v souladu s ČSN EN 1176.
- 8.2 Dodržení kvality všech prací a dodávek sjednaných v této smlouvě je závaznou povinností zhotovitele.
- 8.3 Jakost dodávaných materiálů a konstrukcí bude dokladována předepsaným způsobem, tj. certifikáty a prohlášeními o shodě předanými objednateli zhotovitelem při předání a převzetí díla.

9.

PŘEDÁNÍ DÍLA

- 9.1 Objednatel má právo odmítnout převzetí díla, nejsou-li prostory dotčené realizací díla řádně vyčištěny a uklizeny, nebo není-li z předmětných prostor odstraněn odpad vzniklý při stavebních pracích.
- 9.2 Zhotovitel splní svou povinnost provést dílo jeho řádným zhotovením a předáním objednateli bez jakýchkoli vad a nedodělků. O předání a převzetí díla jsou objednatel a zhotovitel povinni sepsat protokol, v jehož závěru objednatel prohlásí, zda dílo přijímá nebo nepřijímá, a pokud ne, z jakých důvodů. Dílo je považováno za dokončené až po ukončení všech prací a nedodělků, které byly uvedeny v zápise o předání a převzetí. O průběhu opakovaného předání bude rovněž pořízen zápis.
- 9.3 O předání díla nebo jeho části bude sepsán zápis, který bude obsahovat:
- označení díla
 - označení objednatele a zhotovitele díla
 - číslo a datum uzavření smlouvy o dílo, včetně čísel a dat uzavření jejich dodatků
 - zahájení a dokončení prací na zhotovovaném díle
 - prohlášení objednatele, že dílo přijímá
 - datum a místo sepsání zápisu
 - jména a podpisy zástupců objednatele a zhotovitele
 - seznam převzaté dokumentace
 - náklady za provedení díla
 - termín vyklizení staveniště
 - datum ukončení záruky na dílo
- 9.4 Zhotovitel zároveň předá objednateli doklady o řádném provedení díla dle technických norem a předpisů a v souladu s technologickými postupy, provedených zkouškách, revizích, atestech a dokumentaci podle této smlouvy, prohlášení o shodě na použité materiály včetně návodů na používání a údržbu instalovaného zařízení.
- 9.5 Zhotovitel a objednatel jsou dále oprávněni uvést v zápise cokoli, co budou považovat za nutné.
- 9.6 Dílo bude předáno zápisem o předání a převzetí díla, nebo okamžikem, kdy bude zhotovitel připraven k předání díla objednateli a objednatel se k předání nedostaví, přestože k němu byl řádně vyzván.
- 9.7 Objednatel je povinen převzít dílo, pokud je provedeno řádně, ve sjednané jakosti, bez vad a v souladu s podmínkami a účelem této smlouvy a jejich příloh. Zhotovitel je povinen odstranit nedodělky resp. vady těch částí díla, které dodával, a to i když tvrdí, že za uvedené vady a nedodělky neodpovídá.

10.

ZÁRUČNÍ PODMÍNKY A VADY DÍLA

- 10.1 Dílo má vady, jestliže jeho provedení neodpovídá požadavkům uvedeným čl. 1.2 této smlouvy, technickým specifikacím, příslušným právním předpisům, normám nebo jiné dokumentaci vztahující se k provedení díla, popř. pokud neumožňuje užívání k účelu, k němuž bylo určeno a zhotoveno.
- 10.2 Na dokončené dílo a práce, které jsou předmětem této smlouvy, poskytne zhotovitel objednateli záruku 24 měsíců od data předání díla (po protokolárním předání a převzetí díla s odstraněnými vadami a nedodělky). Na akátové dřevo poskytne zhotovitel objednateli záruku 120 měsíců.
- 10.3 Záruční podmínky:
- a) Objednatel je povinen reklamovat vady díla písemně bez zbytečného odkladu po jejich zjištění a umožnit prohlídku vad na místě. V reklamaci musí být vady popsány a uvedeno jak se projevují.
 - b) Zhotovitel je povinen nejpozději do 48 hodin po obdržení reklamace písemně oznámit objednateli zda reklamaci uznává a jakou lhůtu pro odstranění vad navrhuje. Navrhne rovněž termín zahájení prací, který nesmí překročit 48 hodin od oznámení reklamace.

- c) V případě, že reklamaci nehodlá uznat, je zhotovitel povinen přesně specifikovat technické, příp. jiné důvody. Pokud tak neučiní, má se za to, že reklamaci uznává a reklamovanou vadu odstraní do 48 hodin po termínu, který navrhne objednatel.
- d) V případě vady, kterou objednatel označil jako havárii je zhotovitel povinen nastoupit k odstranění vady do 24 hodin od jejího nahlášení.
- e) Reklamaci lze uplatnit nejpozději do posledního dne záruční doby, přičemž reklamáce odeslaná objednatelem v poslední den záruční doby se považuje za včas uplatněnou. Prvním dnem záruční doby je den následující po ukončení předání.
- f) Nenastoupí-li zhotovitel k odstranění vady ani do 3 dnů po obdržení reklamáce resp. po termínu navrženém objednatelem, je objednatel oprávněn pověřit odstraněním vady jinou specializovanou firmu. Zhotovitel je povinen uhradit vzniklé náklady na odstranění vady.
- g) Záruka se vztahuje na celé dílo, tj. veškeré dodávky a práce s realizací díla spojených.
- h) Zhotovitel nezodpovídá za vady a nedostatky, které mají původ v nevhodném užívání díla, v nedostatečné údržbě, v užívání díla k jinému účelu než bylo dáno zadávací dokumentací.
- i) Provedenou opravu vady zhotovitel objednateli předá písemně.

11.

SMLUVNÍ POKUTY

- 11.1 V případě, že objednatel bude v prodlení se zaplacením faktury zhotoviteli, je zhotovitel oprávněn účtovat objednateli úrok z prodlení ve výši 0,05 % ceny díla za každý den prodlení.
- 11.2 V případě, že zhotovitel nesplní termín předání díla bez jakýchkoli vad a nedodělků v souladu s ustanovením čl. 4., zaplatí objednateli smluvní pokutu ve výši 300,- Kč za každý i započatý den prodlení.
- 11.3 Při nesplnění termínu vyklizení staveniště, zaplatí zhotovitel smluvní pokutu 200,- Kč za každý den prodlení.
- 11.4 V případě nedodržení stanoveného termínu nástupu na odstranění vad v záruční době (dle této smlouvy) je objednatel oprávněn účtovat zhotoviteli smluvní pokutu ve výši 300,- Kč za vadu a den.
- 11.5 Zánik závazku pozdním plněním neznamená zánik nároku na smluvní pokutu za prodlení s plněním.
- 11.6 Smluvní pokuty se nezapočítávají na náhradu případně vzniklé škody, kterou lze vymáhat vedle smluvní pokuty v plné výši. Ustanovení § 2050 OZ se nepoužije.

12.

ZÁNÍK SMLOUVY

- 12.1 Smluvní strany mohou ukončit smluvní vztah písemnou dohodou.
- 12.2 Smluvní strany jsou oprávněny odstoupit od smlouvy v případě jejího podstatného porušení druhou smluvní stranou, přičemž podstatným porušením smlouvy se rozumí zejména:
 - a) neprovedení díla v době plnění dle čl. 4. této smlouvy,
 - b) nedodržení smluvních ujednání o záruce za jakost,
 - c) neuhrazení ceny za dílo objednatelem po druhé výzvě zhotovitele k uhrazení dlužné částky, přičemž druhá výzva nesmí následovat dříve než 30 dnů po doručení první výzvy,
- 12.3 Objednatel je dále oprávněn od této smlouvy odstoupit v těchto případech:
 - a) bylo-li příslušným soudem rozhodnuto o tom, že zhotovitel je v úpadku ve smyslu zákona č. 182/2006 Sb., o úpadku a způsobech jeho řešení (insolvenční zákon), ve znění pozdějších předpisů (a to bez ohledu na právní moc tohoto rozhodnutí);
 - b) podá-li zhotovitel sám na sebe insolvenční návrh.

- 12.4 Odstoupením od smlouvy není dotčeno právo oprávněné smluvní strany na zaplacení smluvní pokuty ani na náhradu škody vzniklé porušením smlouvy. Odstoupením od smlouvy není dotčena smluvní záruka na vady, která se uplatní v rozsahu stanoveném touto smlouvou na dosud provedenou část díla. Odstoupením od smlouvy není dotčena odpovědnost za vady, které existují na doposud zhotovené části díla ke dni odstoupení.

13. ZÁVĚREČNÁ UJEDNÁNÍ

- 13.1 Ustanovení této smlouvy mohou být doplněna nebo změněna pouze písemnou dohodou mezi oběma smluvními stranami, která se pak stane nedílnou součástí smlouvy. Případné změny mimo rámec dohodnutý touto smlouvou budou řešeny dodatky vzestupně číslovanými.
- 13.2 V případě přerušení nebo zastavení prací objednatelem, je tento povinen uhradit zhotoviteli zdůvodněnou, příslušnou rozpracovanost, způsobenou tímto přerušením nebo zastavením.
- 13.3 Písemnosti se považují za doručené i v případě, že kterákoliv ze smluvních stran doručení odmítne či jinak znemožní.
- 13.4 Smluvní strany shodně prohlašují, že tuto smlouvu před jejím podepsáním přečetly a že byla uzavřena po vzájemném projednání podle jejich pravé a svobodné vůle, určitě, vážně a srozumitelně, nikoliv v tísní nebo za nápadně nevýhodných podmínek a že se dohodly na celém jejím obsahu, což stvrzují svými podpisy.
- 13.5 Tato smlouva nabývá platnosti i účinnosti dnem podpisu oprávněnými zástupci smluvních stran.
- 13.6 Smlouva je sepsána ve dvou vyhotoveních s platností originálu, přičemž objednatel zhotovitel obdrží po jednom vyhotovení.

Ve Studénce, dne 2.3.2020

Ve Velké Bystřici, dne 04.03.2020

za objednatele



za zhotovitele

RAUERHOLZ s.r.o.
MORAVSKÁ HUZOVÁ 110
783 13 ŠTĚPÁNOV CZ
IČO: 07104359, DIČ: CZ07104359

Přílohy :

Příloha č. 1 - Cenová nabídka zhotovitele ze dne 24.02.2020.



RAUERHOLZ
WOODWORK & DESIGN

Odběratel:

Město Studénka
Nám. Republiky 762
742 13 STUDÉNKA

Dodavatel:

Rauerholz s.r.o., provozovna
Zámecká 742
78353 Velká Bystřice

tel: +420720168885

mail: info@rauerholz.com

Nabídka-prvky děts.hřiště Studénka

Nabídka č.:20002

Datum: 21.02.2020

Vážení,

předkládáme cenovou nabídku na nové herní prvky na území města Studénky dle výzvy k podání nabídky:

Pos	Popis	Počet	Cena jed. CZK	Cena celkem
a	Nabídková cena za multifunkční sestavu č. 1 Cena bez DPH Montáž bez DPH Doprava bez DPH ----- Cena celkem bez DPH DPH 21% Cena celkem včetně DPH	1	123.500,- 17.000,- 1.500,-	123.500,- 17.000,- 1.500,-
			142.000,- 29.820,- 171.820,-	142.000,- 29.820,- 171.820,-
b	Nabídková cena za multifunkční sestavu č. 2 Cena bez DPH Montáž bez DPH Doprava bez DPH ----- Cena celkem bez DPH DPH 21% Cena celkem včetně DPH	1	71.000,- 12.000,- 1.500,-	71.000,- 12.000,- 1.500,-
			84.500,- 17.745,- 102.245,-	84.500,- 17.745,- 102.245,-
c	Nabídková cena za dětský kolotoč Cena bez DPH Montáž bez DPH Doprava bez DPH ----- Cena celkem bez DPH DPH 21% Cena celkem včetně DPH	1	32.500,- 12.000,- 1.500,-	32.500,- 12.000,- 1.500,-
			46.000,- 9.660,- 55.660,-	46.000,- 9.660,- 55.660,-

d	Nabídková cena za dětský kolotoč Cena bez DPH Montáž bez DPH Doprava bez DPH	1	32.500,- 12.000,- 1500,-	32.500,- 12.000,- 1500,-
	----- Cena celkem bez DPH DPH 21% Cena celkem včetně DPH		46.000,- 9.660,- 55.660,-	46.000,- 9.660,- 55.660,-
Cena celkem včetně dopravy montáže a DPH				385.385,- CZK

MULTIFUNKČNÍ SESTAVA 1

HERNÍ PRVEK

Popis herních prvků:

Sestava obsahuje věžičku se šestiúhelníkovou podestou, laminát, skluzavkou, kreslicí tabulí, lezeckou stěnou, žebříkem, požární tyčí, šikmou rampou se šplhacím lanem. Na ní navazuje 6x vodorovné lano, horizontální síť, 3x nerez.hrazda a balanční žebřík. Věžička je propojena s dvojhoupačkou 5x ručkovacími madly, na houpačce se nachází druhá lezecká stěna. Stojky jsou vyrobeny z odkorněné akátové kulatiny, běle zbavené a obroušené a jsou ukotveny v betonových patkách. Lana s ocel. kordem a pp opletem. Veškerý spojovací materiál je pozinkovaný.

Technické informace

Věková skupina	3-14
Počet uživatelů	14
Rozměry (m)	8,0 x 10,5 x 3,0
Dotyčná plocha (m ²)	11,0 x 12,5
Povrch tlumící náraz (m ²)	112
Max. výška pádu (m)	2,2

Ilustrace:

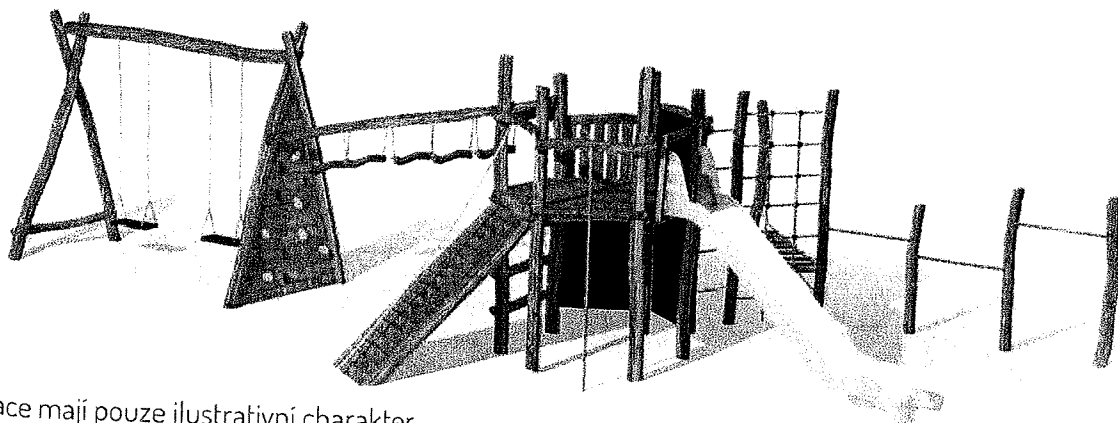
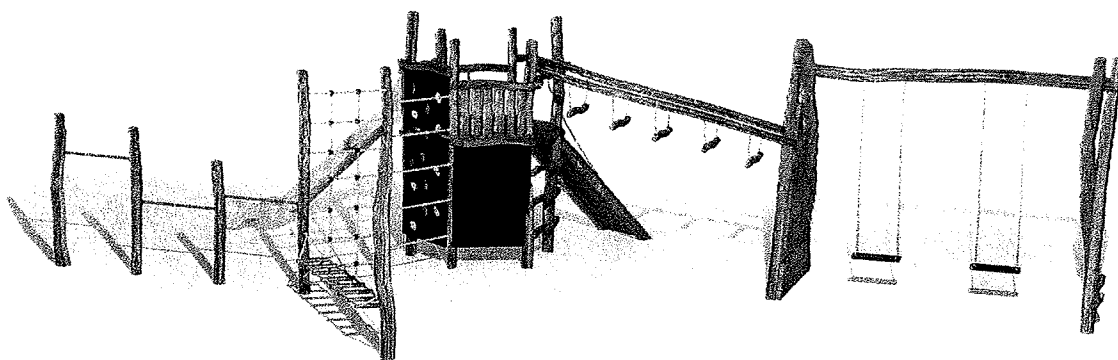
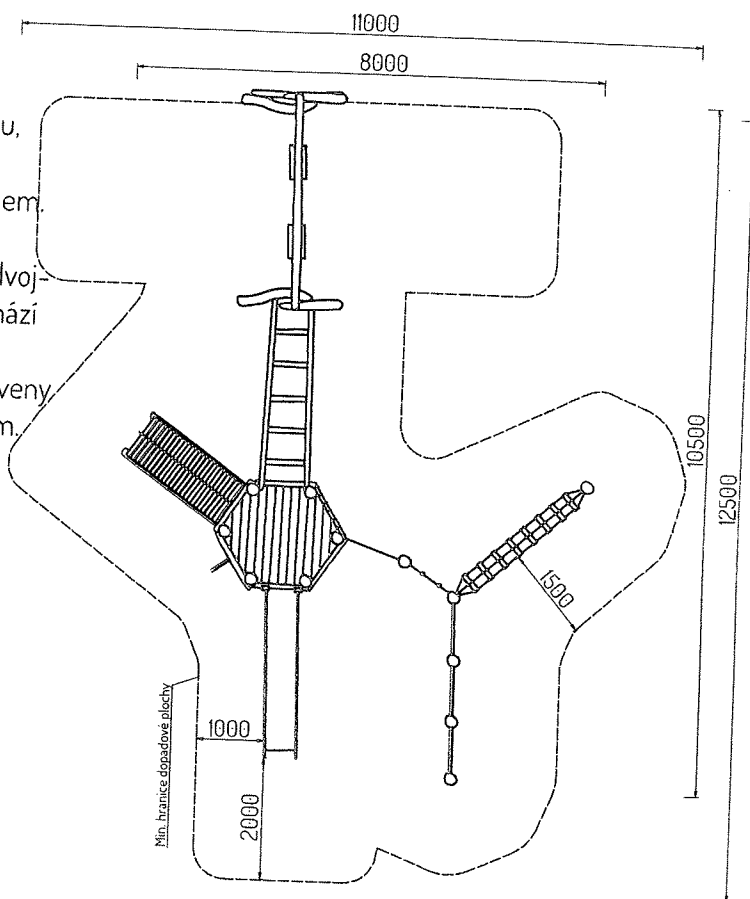

Ilustrace mají pouze ilustrativní charakter.

MULTIFUNKČNÍ SESTAVA 2

HERNÍ PRVEK

Popis herních prvků:

Sestava obsahuje šestiúhelníkovou a lichoběžníkovou podestu, laminát: skluzavku, lezeckou stěnu, žebříky, a dvě lezecké sítě. Stojky jsou vyrobeny z odkorněné akátové kulatiny, běle zbavené a obroušené a jsou ukotveny v betonových patkách. Lana s ocel. kordem a pp opletem. Veškerý spojovací materiál je pozinkovaný.

Technické informace

Věková skupina	3-14
Počet uživatelů	8
Rozměry (m)	7,7 x 7,8 x 2,5
Potřebná plocha (m)	10,7 x 11,3
Povrch tlumící náraz (m ²)	90
Max. výška pádu (m)	1,8

Vizualizace:

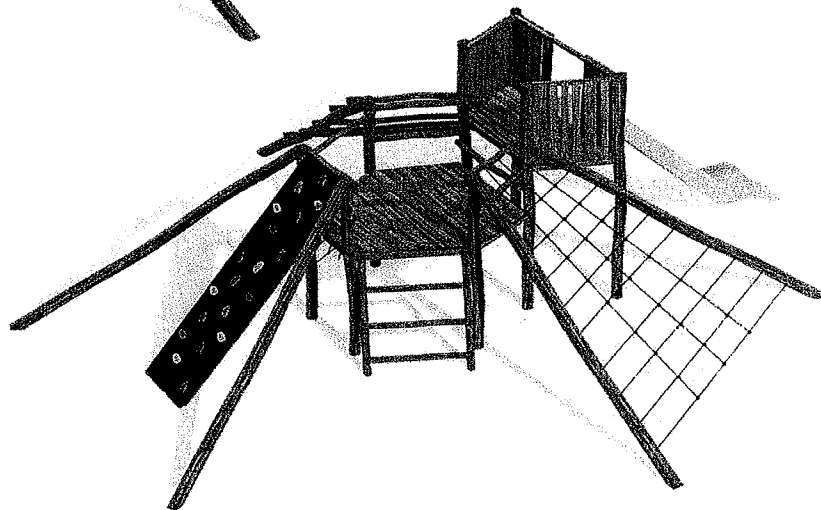
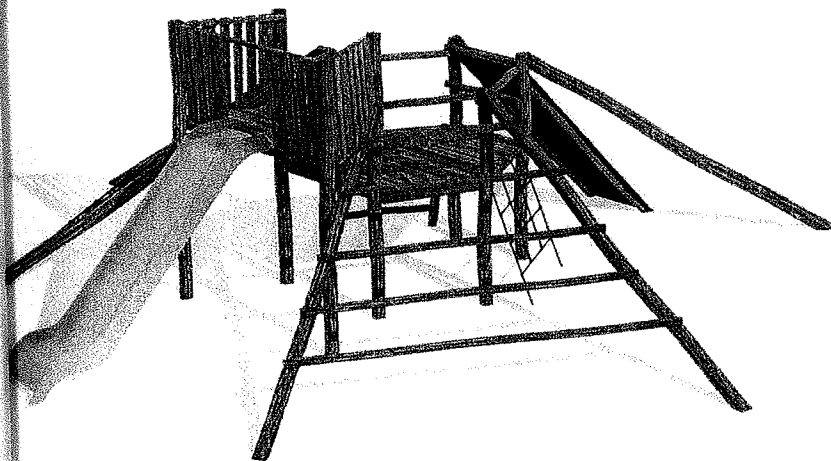
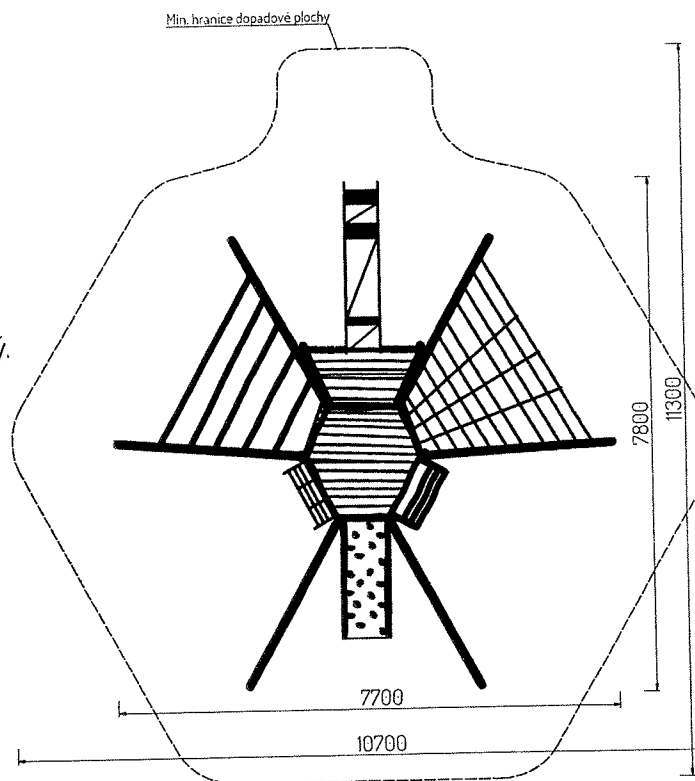

KOLOTOČ

HERNÍ PRVEK

Popis herních prvků:

Osmiúhelníková plošina z akátového řeziva, se čtyřmi kov. držadly a ocelovým jádrem a ložiskem. Kov. žár. pokov. ocel.

Technické informace

Počet uživatelů	3
Věková skupina	3-14
Rozměry (m)	1,9 x 1,9 x 1,1
Potřebná plocha (m)	5,9 x 5,9
Povrch tlumící náraz (m ²)	0
Max. výška pádu (m)	0,5

Visualizace:

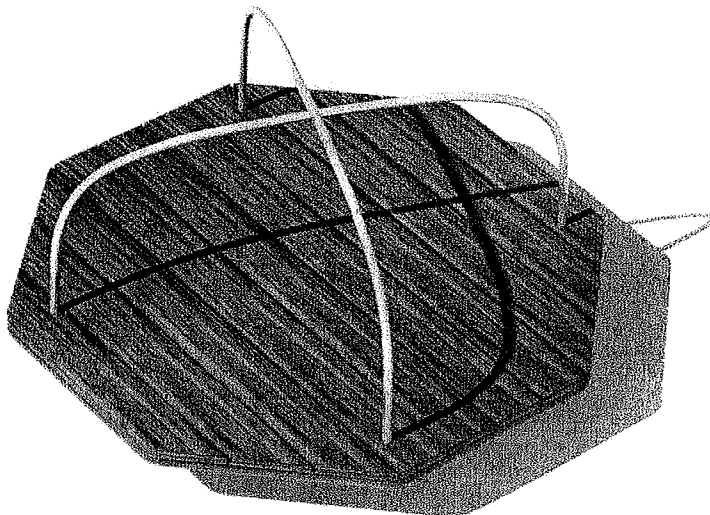
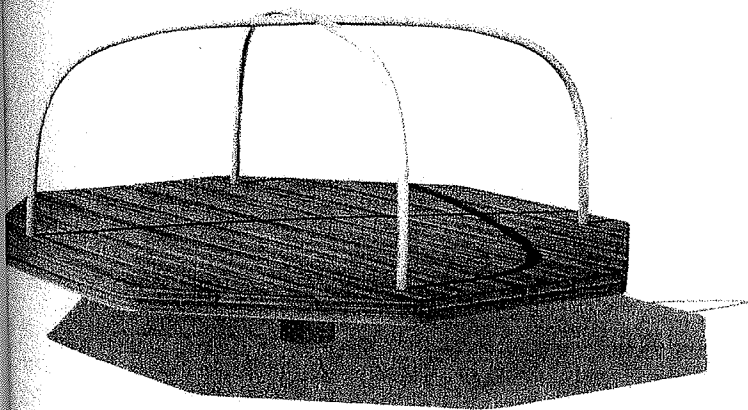
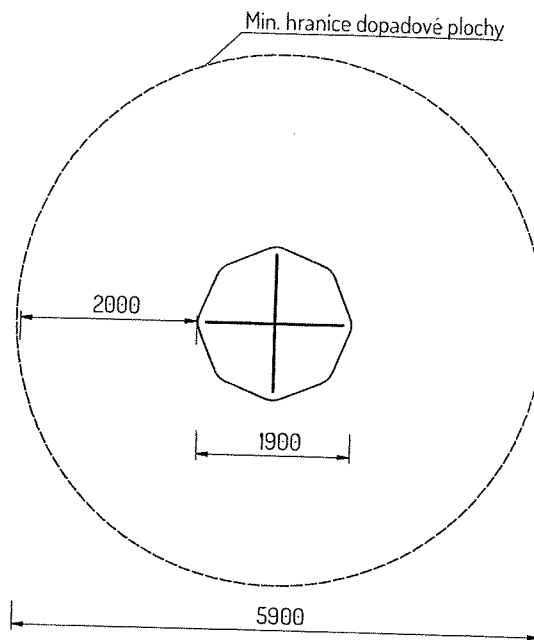

Visualizace mají pouze ilustrativní charakter.

